

# 軸承型 LB204 SUS製

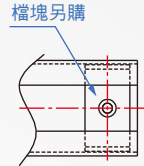

### A 標準組合品

(標準滑塊x1+軌道x1)

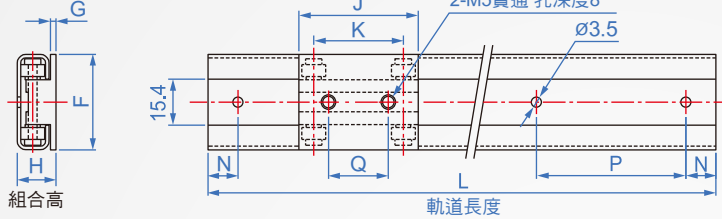

### B 鎖緊式組合品

(鎖緊滑塊x1+軌道x1)

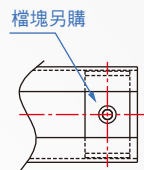
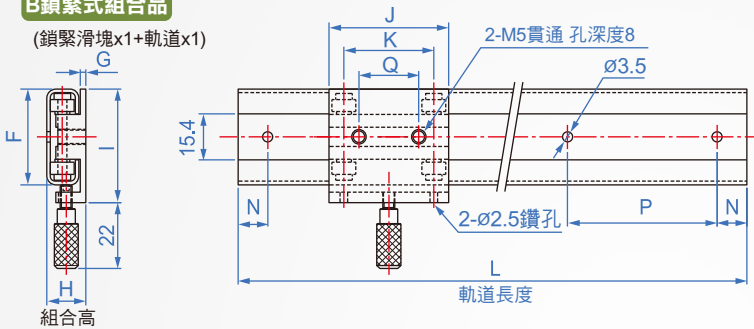

### 單品

#### A 滑塊

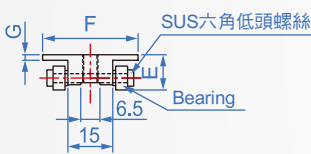

#### B 鎖緊滑塊

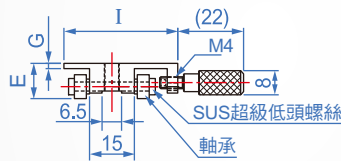

#### C 軌道

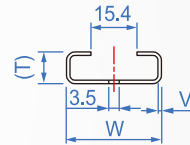

#### D 槽塊(2個1組)

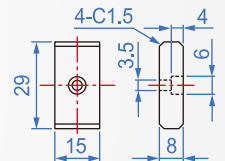

單品	材質	把手
A 標準滑塊	SUS304	-
B 鎖緊滑塊		螺牙部:SUS304 前端部:工程塑膠
C 軌道	-	-
D 槽塊	藍色尼龍	-

### How to order



- 選購組合品
- 標準滑塊x1..... A
  - 標準滑塊x2..... 2A
  - 鎖緊滑塊x1..... B

※ A、B、C、D都可各別購買。

## 2 單位: mm

組合高 H	耐荷重 (N)	滑快部尺寸							軌道部尺寸					軸承
		F	J	K	P	G	E	I	W	P	N	(T)	V	
13	380	32	40	30	20	1.8	11.8	38	32	50	10	10.7	1.2	SUS693ZZ
16	460	33	50	38	28	2.2	14.55	39	33	40	15	13.3	1.5	SUS623ZZ

kgf=Nx0.102

## 單位: mm

組合高 H	安裝孔數	2	3	4	5	6	7	8	9	10	11	12	13	14	15	16	17	18	19	20	21	22	23	24	25	26
13	軌道長度	70	120	170	220	270	320	370	420	470	520	570	620	670	720	770	-	-	-	-	-	-	-	-	-	-
16		70	110	150	190	230	270	310	350	390	430	470	510	550	590	630	670	710	750	790	830	870	910	950	990	1030

※軌道的安裝請使用在低頭內六角螺絲(WA730-M3)。

### ■ 荷重方向

使用軌道正常使用在桌面水平上移動，也非常適合倒掛(下圖)方式使用；但不可在壁面懸掛上使用。

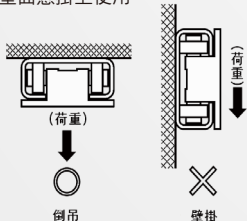

### ■ 緊固具的保持力

(參考值:容許扭矩0.3N·m)

組合高 E	保持力(kg)
13	3.9
16	5.2

### ■ 精度標準

高度 H 尺寸公差 ±0.2  
高度 H 同組相對差 ±0.2

